

CAPÍTULO No. 3

**Patrones De Construcción Para La Extensión En BT,
Sistema Monofásico 120/240 V, Preensamblado**

NORMAS DE CONSTRUCCIÓN AÉREA	Versión:	2.2
	Fecha Aprob:	Nov-06

UNIDADES CONSTRUCTIVAS BASE		
REF.	CÓDIGO UC	DESCRIPCIÓN
R2	80-04-007	UC-PERNO SOPORTE CON AISLADOR 12m/ 14m/ 45'
S1	80-04-009	UC-PERNO SOPORTE CON AISLADOR 30'/ 35'
S2	80-04-005	UC-PERNO SOPORTE CON AISLADOR 11m/ 40'

MATERIALES ADICIONALES		
REF.	CÓDIGO MATERIAL	DESCRIPCIÓN
Aa	08-07-123	ALAMBRE #12 COBRE THHN-THWN 600V BLANCO

CANTIDADES DE UNIDADES CONSTRUCTIVAS Y MATERIALES POR TIPOS DE POSTES Y CONDUCTOR			
REF.	30', 35' PREENSAMBLADO	40', 11m PREENSAMBLADO	12m, 14m, 45' PREENSAMBLADO
	N° SECUENCIAL 60-50-058	N° SECUENCIAL 60-50-059	N° SECUENCIAL 60-50-060
R2			1
S1	1		
S2		1	
Aa	1	1	1

	MANUAL DE CONSTRUCCIÓN AÉREA	MONTAJE DEL NEUTRAL PREENSAMBLADO ÁNGULO DE 0° (CON DERIVACIÓN)
	Dibujado por: DH Fecha: 07/05	Revisado por: Revisión 0

NORMAS DE CONSTRUCCIÓN AÉREA	Versión:	2.2
		Fecha Aprob:

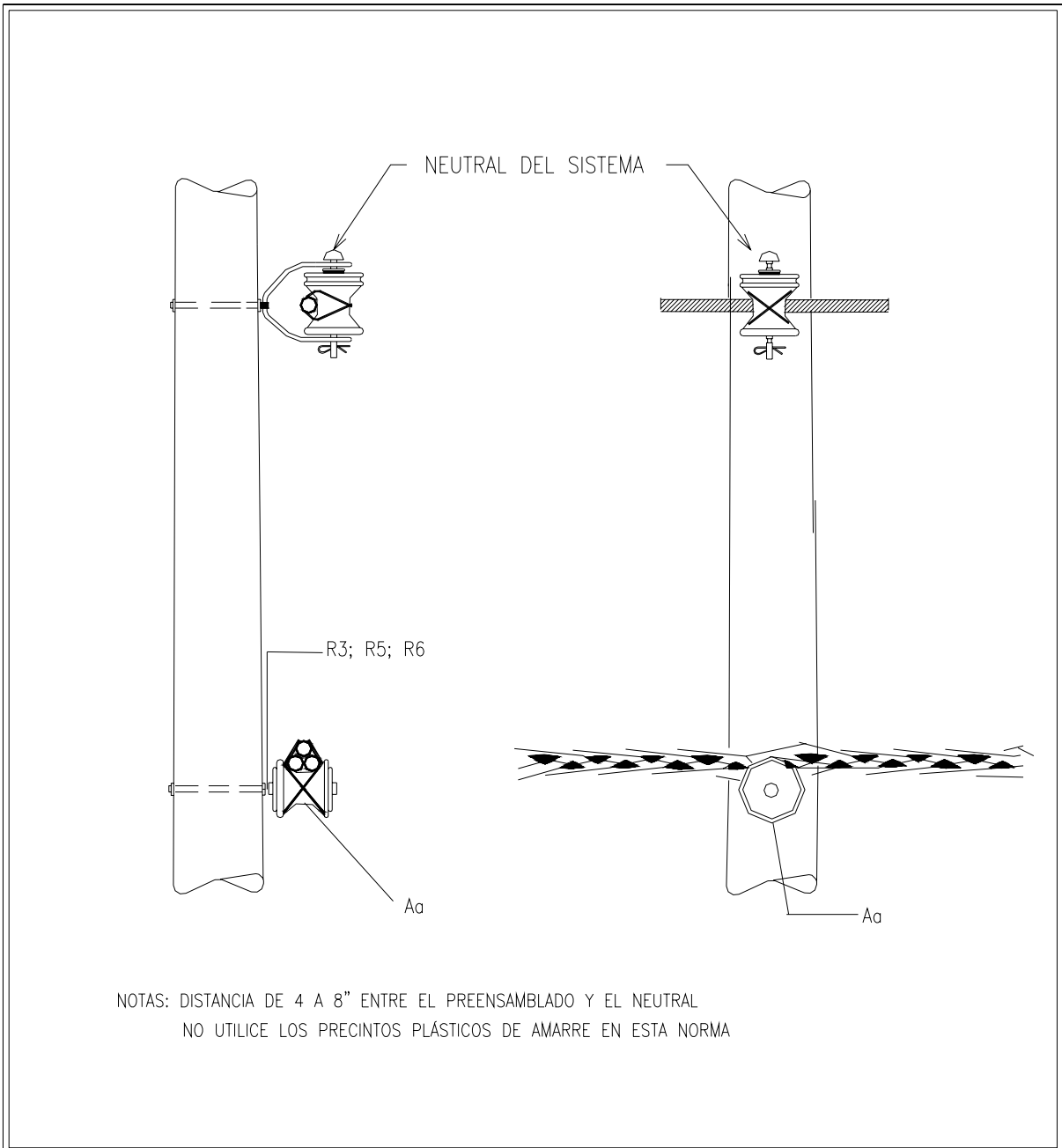

MANUAL DE CONSTRUCCIÓN AÉREA VOLUMEN N°.2	MONTAJE DEL NEUTRAL PREENSAMBLADO ÁNGULO DE 0°
Dibujo: Danilo H. Revisado:	NÚMERO SECUENCIAL 60-50-880/ 60-50-881 60-50-882
Fecha: 07/05 Revisión N°:	PATRÓN-NC-NP-0

NORMAS DE CONSTRUCCIÓN AÉREA	Versión: 2.2
	Fecha Aprob: Nov-06

UNIDADES CONSTRUCTIVAS BASE		
REF.	CÓDIGO UC	DESCRIPCIÓN
J5	80-11-009	UC-CONECT-1/0-1/0AL
P6	80-04-049	UC-GRAPA REM 1/0 AL
R3	80-04-013	UC-PERNO OJO 5/8" X 8"
R5	80-04-017	UC-PERNO OJO 5/8" X 10"
R6	80-04-003	UC-PERNO OJO 5/8" X 12"

MATERIALES ADICIONALES		
REF.	CÓDIGO MATERIAL	DESCRIPCIÓN
Ac	03-01-810	PRECINTO CORREA PLÁSTICA 8 X 280 MM
Ae	03-01-610	PROTECTOR TERMINAL P/CABLE 50 MM2

CANTIDADES DE UNIDADES CONSTRUCTIVAS Y MATERIALES POR TIPOS DE POSTES Y CONDUCTOR			
REF.	30', 35'	40', 45', 11m	12m, 14m
	PREENSAMBLADO	PREENSAMBLADO	PREENSAMBLADO
	Nº SECUENCIAL	Nº SECUENCIAL	Nº SECUENCIAL
	60-50-039	60-50-040	60-50-041
J5	1	1	1
P6	1	1	1
R3	1		
R5		1	
R6			1
Ac	3	3	3
Ae	2	2	2

	MANUAL DE CONSTRUCCIÓN AÉREA	MONTAJE DEL NEUTRAL PREENSAMBLADO REMATE SENCILLO

NORMAS DE CONSTRUCCIÓN AÉREA	Versión:	2.2
		Fecha Aprob:

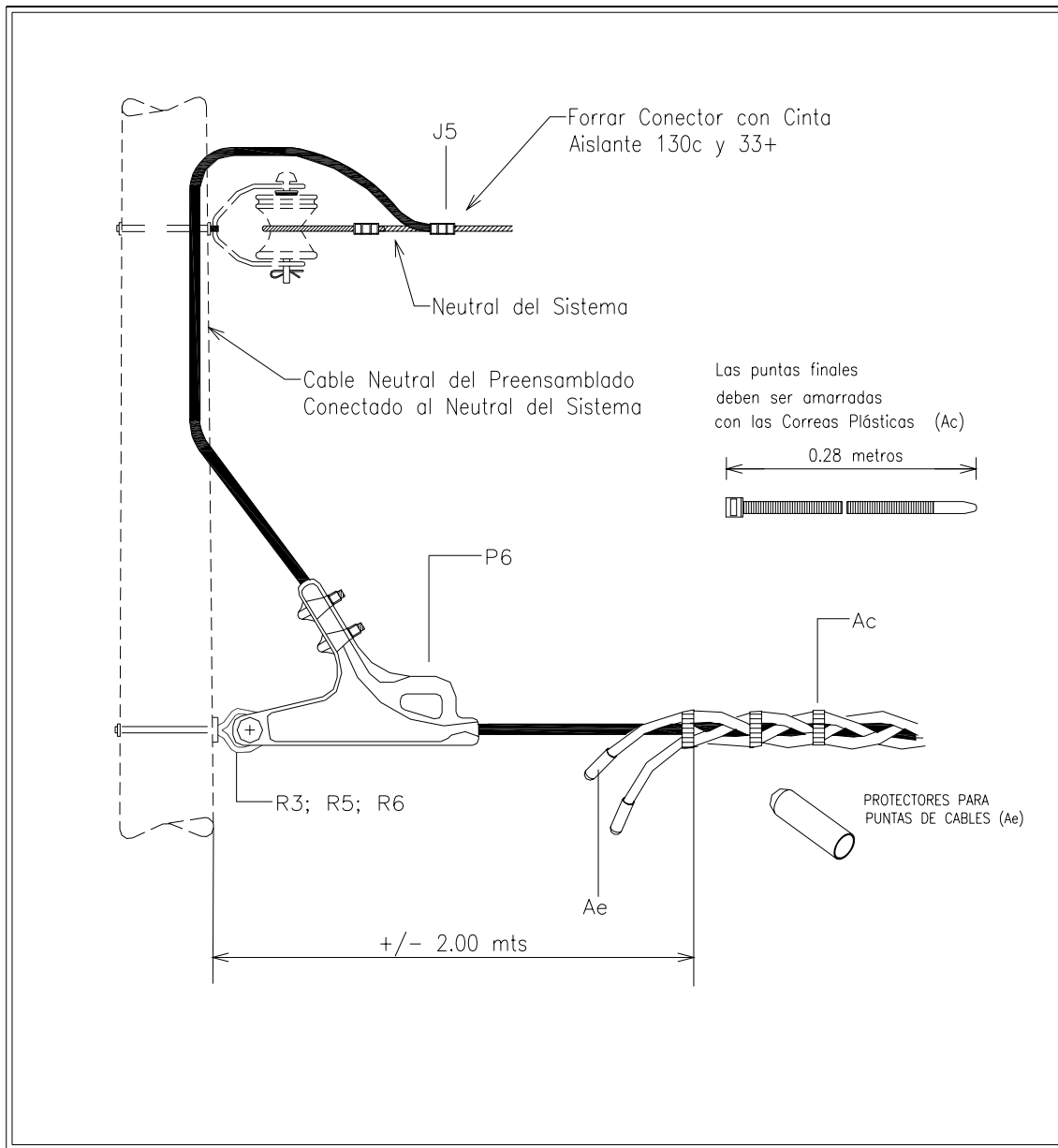

	MANUAL DE CONSTRUCCIÓN AÉREA VOLUMEN N°.2	MONTAJE DEL NEUTRAL PREENSAMBLADO REMATE SENCILLO
	Dibujo: Danilo H. Revisado: Fecha: 07/05 Revisión N°:	NÚMERO SECUENCIAL 60-50-039/ 60-50-040 60-50-041 PATRÓN-NC-NP-00-1

NORMAS DE CONSTRUCCIÓN AÉREA	Versión: 2.2
	Fecha Aprob: Nov-06

UNIDADES CONSTRUCTIVAS BASE		
REF.	CÓDIGO UC	DESCRIPCIÓN
I1	80-09-065	UC-BASTIDOR ESTRIBO CON AISLADOR
R3	80-04-013	UC-PERNO OJO 5/8" X 8"
R5	80-04-017	UC-PERNO OJO 5/8" X 10"
R6	80-04-003	UC-PERNO OJO 5/8" X 12"

MATERIALES ADICIONALES		
REF.	CÓDIGO MATERIAL	DESCRIPCIÓN
Aa	08-07-123	ALAMBRE #12 COBRE THHN-THWN 600V BLANCO

CANTIDADES DE UNIDADES CONSTRUCTIVAS Y MATERIALES POR TIPOS DE POSTES Y CONDUCTOR			
REF.	30', 35' PREENSAMBLADO	40', 45', 11m PREENSAMBLADO	12m, 14m PREENSAMBLADO
	Nº SECUENCIAL 60-50-042	Nº SECUENCIAL 60-50-043	Nº SECUENCIAL 60-50-044
I1	1	1	1
R3	1		
R5		1	
R6			1
Aa	1	1	1

	MANUAL DE CONSTRUCCIÓN AÉREA	MONTAJE DEL NEUTRAL PREENSAMBLADO ÁNGULO DE 0° a 30°
	Dibujado por: DH Fecha: 07/05	Revisado por: Revisión 0

NORMAS DE CONSTRUCCIÓN AÉREA	Versión:	2.2
		Fecha Aprob:

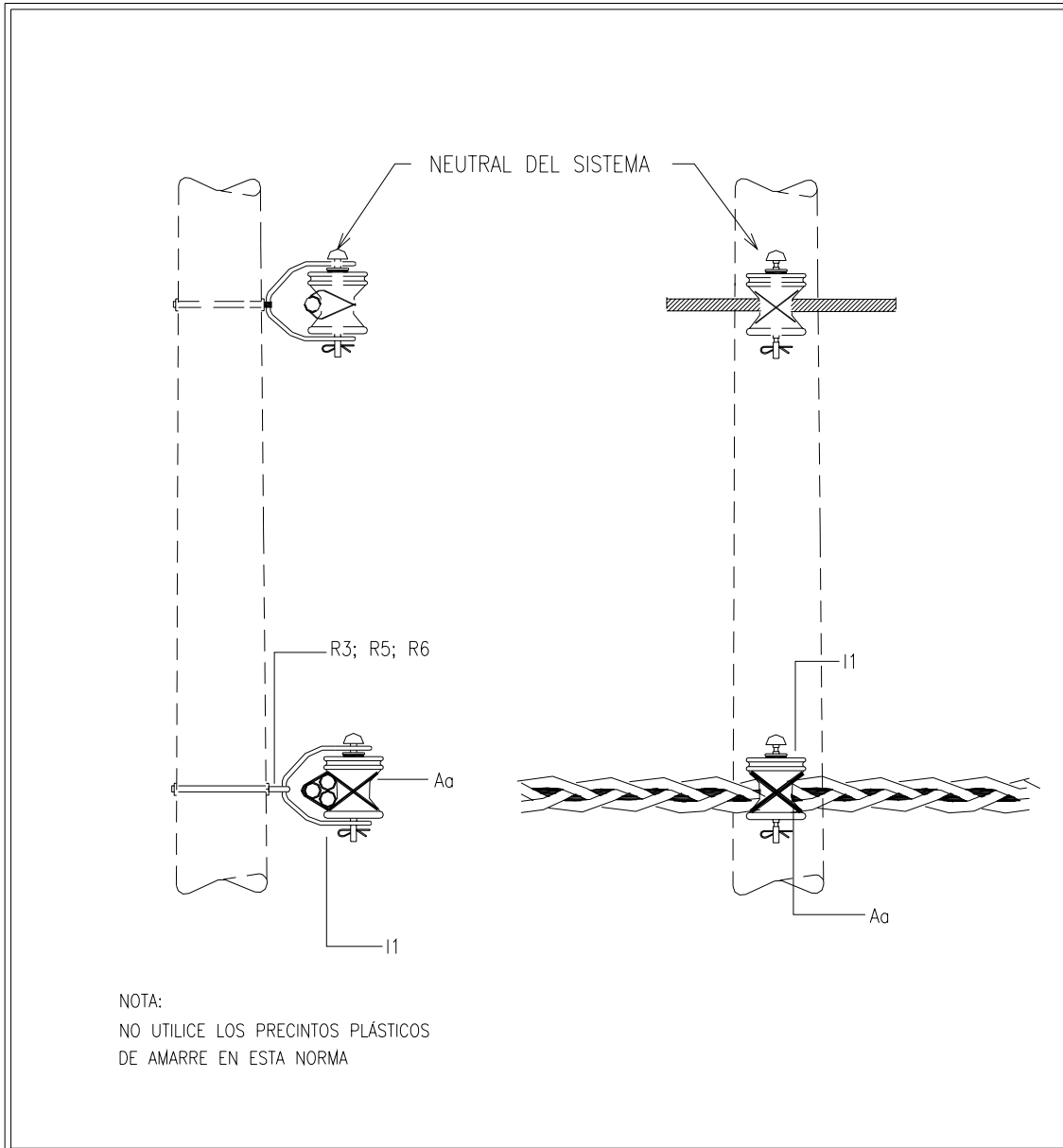

	MANUAL DE CONSTRUCCIÓN AÉREA VOLUMEN N°.2	MONTAJE DEL NEUTRAL PREENSAMBLADO ÁNGULO DE 0° a 30°
	Dibujo: Danilo H. Revisado: Fecha: 07/05 Revisión N°:	NÚMERO SECUENCIAL 60-50-042/ 60-50-043 60-50-044 PATRÓN-NC-NP-30-1

NORMAS DE CONSTRUCCIÓN AÉREA	Versión: 2.2
	Fecha Aprob: Nov-06

UNIDADES CONSTRUCTIVAS BASE		
REF.	CÓDIGO UC	DESCRIPCIÓN
I4	80-19-007	UC-CONEC ESTANCO 1/0-1/0 AL
J5	80-11-009	UC-CONECT-1/0-1/0AL
P6	80-04-049	UC-GRAPA REM 1/0 AL
R3	80-04-013	UC-PERNO OJO 5/8" X 8"
R5	80-04-017	UC-PERNO OJO 5/8" X 10"
R6	80-04-003	UC-PERNO OJO 5/8" X 12"

MATERIALES ADICIONALES		
REF.	CÓDIGO MATERIAL	DESCRIPCIÓN
Ac	03-01-810	PRECINTO CORREA PLÁSTICA 8 X 280 MM
Ae	03-01-610	PROTECTOR TERMINAL P/CABLE 50 MM2

CANTIDADES DE UNIDADES CONSTRUCTIVAS Y MATERIALES POR TIPOS DE POSTES Y CONDUCTOR			
REF.	30', 35' PREENSAMBLADO	40', 45', 11m PREENSAMBLADO	12m, 14m PREENSAMBLADO
	Nº SECUENCIAL 60-50-046	Nº SECUENCIAL 60-50-047	Nº SECUENCIAL 60-50-048
I4	1	1	1
J5	1	1	1
P6	2	2	2
R3	2		
R5		2	
R6			2
Ac	6	6	6
Ae	4	4	4

	MANUAL DE CONSTRUCCIÓN AÉREA	MONTAJE DEL NEUTRAL PREENSAMBLADO ÁNGULO DE 60° a 90° (SIN PUENTES)
		NÚMERO SECUENCIAL 60-50-046/ 60-50-047/60-50-048 PATRÓN - NC-NP-90-1
Dibujado por: DH	Revisado por: 	
Fecha: 07/05	Revisión 0	

NORMAS DE CONSTRUCCIÓN AÉREA	Versión:	2.2
		Fecha Aprob:

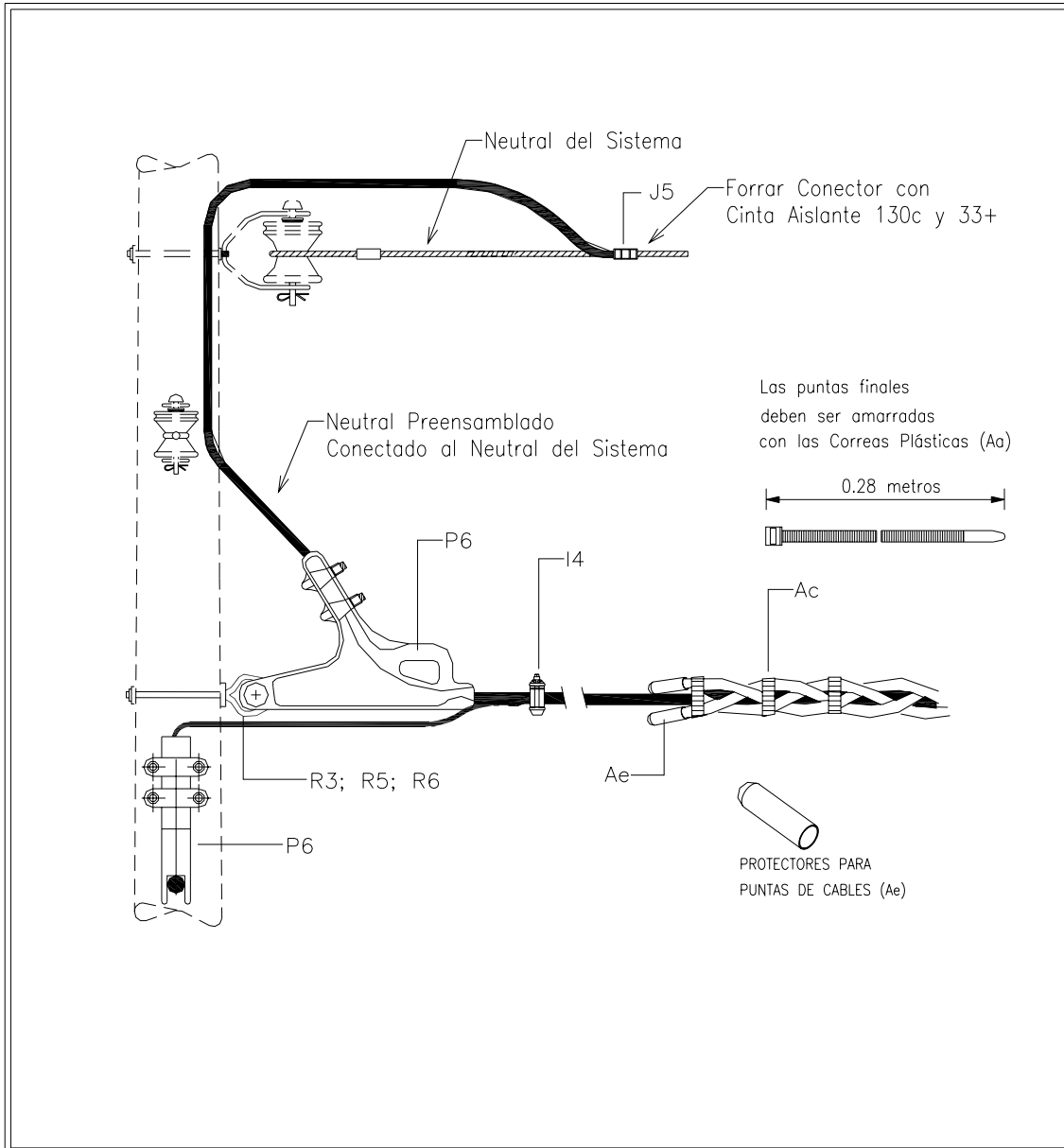

	<p>MANUAL DE CONSTRUCCIÓN AÉREA VOLUMEN N°.2</p>	<p>MONTAJE DEL NEUTRAL PREENSAMBLADO ÁNGULO DE 60° a 90° (SIN PUENTES)</p>
	<p>Dibujo: Danilo H. Revisado:</p> <p>Fecha: 07/05 Revisión N°:</p>	<p>NÚMERO SECUENCIAL 60-50-046/ 60-50-047 60-50-048</p> <p>PATRÓN-NC-NP-90-1</p>

<p>NORMAS DE CONSTRUCCIÓN AÉREA</p>	<p>Versión: 2.2</p>
	<p>Fecha Aprob: Nov-06</p>

UNIDADES CONSTRUCTIVAS BASE		
REF.	CÓDIGO UC	DESCRIPCIÓN
I4	80-19-007	UC-CONEC ESTANCO 1/0-1/0 AL
J5	80-11-009	UC-CONECT-1/0-1/0AL
P6	80-04-049	UC-GRAPA REM 1/0 AL
R3	80-04-013	UC-PERNO OJO 5/8" X 8"
R5	80-04-017	UC-PERNO OJO 5/8" X 10"
R6	80-04-003	UC-PERNO OJO 5/8" X 12"

MATERIALES ADICIONALES		
REF.	CÓDIGO MATERIAL	DESCRIPCIÓN
Ac	03-01-810	PRECINTO CORREA PLÁSTICA 8 X 280 MM
Ae	03-01-610	PROTECTOR TERMINAL P/CABLE 50 MM2

CANTIDADES DE UNIDADES CONSTRUCTIVAS Y MATERIALES POR TIPOS DE POSTES Y CONDUCTOR			
REF.	30', 35' PREENSAMBLADO	40', 45', 11m PREENSAMBLADO	12m, 14m PREENSAMBLADO
	Nº SECUENCIAL 60-50-050	Nº SECUENCIAL 60-50-051	Nº SECUENCIAL 60-50-052
I4	3	3	3
J5	1	1	1
P6	2	2	2
R3	2		
R5		2	
R6			2
Ac	8	8	8
Ae	2	2	2

	MANUAL DE CONSTRUCCIÓN AÉREA	MONTAJE DEL NEUTRAL PREENSAMBLADO ÁNGULO DE 60° a 90° (CON PUENTES)
		NÚMERO SECUENCIAL 60-50-050/ 60-50-051/60-50-052 PATRÓN - NC-NP-90-2
Dibujado por: DH	Revisado por: 	
Fecha: 07/05	Revisión 0	

NORMAS DE CONSTRUCCIÓN AÉREA	Versión:	2.2
		Fecha Aprob:

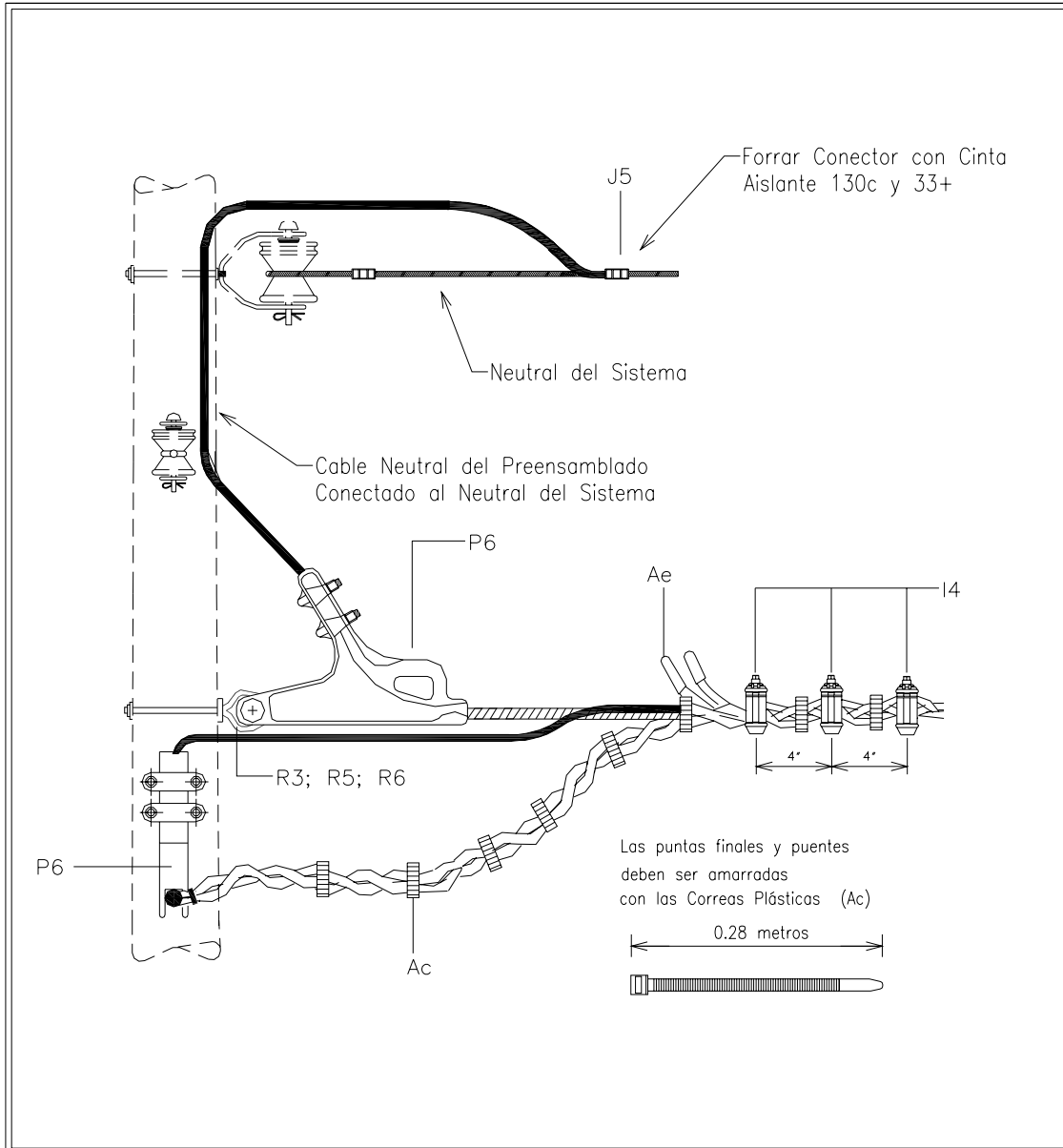

	MANUAL DE CONSTRUCCIÓN AÉREA VOLUMEN N°.2	MONTAJE DEL NEUTRAL PREENSAMBLADO ÁNGULO DE 60° a 90° (CON PUENTES)
	Dibujo: D. H. Revisado: Fecha: 07/05 Revisión N°:	NÚMERO SECUENCIAL 60-50-050/ 60-50-051 60-50-052 PATRÓN-NC-NP-90-2

UNIDADES CONSTRUCTIVAS BASE		
REF.	CÓDIGO UC	DESCRIPCIÓN
I4	80-19-007	UC-CONEC ESTANCO 1/0-1/0 AL
J5	80-11-009	UC-CONECT-1/0-1/0AL
P6	80-04-049	UC-GRAPA REM 1/0 AL
R3	80-04-013	UC-PERNO OJO 5/8" X 8"
R5	80-04-017	UC-PERNO OJO 5/8" X 10"
R6	80-04-003	UC-PERNO OJO 5/8" X 12"
V2	80-04-023	UC-TUERCA DE OJO 5/8"

MATERIALES ADICIONALES		
REF.	CÓDIGO MATERIAL	DESCRIPCIÓN
Ac	03-01-810	PRECINTO CORREA PLÁSTICA 8 X 280 MM
Ae	03-01-610	PROTECTOR TERMINAL P/CABLE 50 MM2

CANTIDADES DE UNIDADES CONSTRUCTIVAS Y MATERIALES POR TIPOS DE POSTES Y CONDUCTOR			
REF.	30', 35' PREENSAMBLADO	40', 45', 11m PREENSAMBLADO	12m, 14m PREENSAMBLADO
	Nº SECUENCIAL 60-50-054	Nº SECUENCIAL 60-50-055	Nº SECUENCIAL 60-50-056
I4	6	6	6
J5	1	1	1
P6	3	3	3
R3	2		
R5		2	
R6			2
V2	1	1	1
Ac	12	12	12
Ae	2	2	2

	MANUAL DE CONSTRUCCIÓN AÉREA	MONTAJE DEL NEUTRAL PREENSAMBLADO DERIVACIÓN
	Dibujado por: DH Fecha: 07/05	Revisado por: Revisión 0

NORMAS DE CONSTRUCCIÓN AÉREA	Versión:	2.2
		Fecha Aprob:

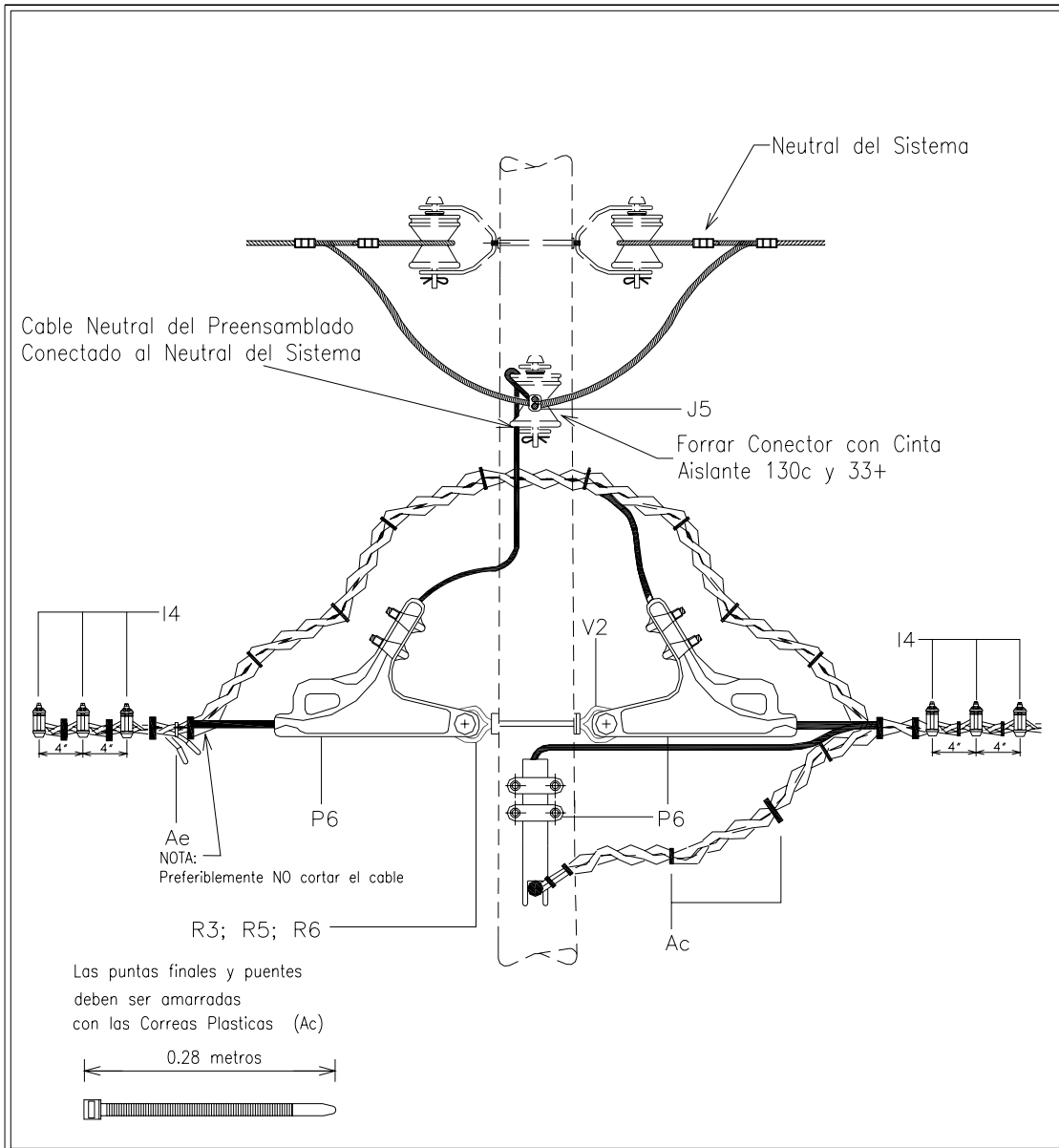

	MANUAL DE CONSTRUCCIÓN AÉREA VOLUMEN N°.2	MONTAJE DEL NEUTRAL PREENSAMBLADO DERIVACIÓN
	Dibujo: D. H. Revisado: Fecha: 07/05 Revisión N°:	NÚMERO SECUENCIAL 60-50-054/ 60-50-055 60-50-056 PATRÓN-NC-NP-90A-1

NORMAS DE CONSTRUCCIÓN AÉREA	Versión: 2.2
	Fecha Aprob: Nov-06

UNIDADES CONSTRUCTIVAS BASE		
REF.	CÓDIGO UC	DESCRIPCIÓN
I4	80-19-007	UC-CONEC ESTANCO 1/0-1/0 AL
P6	80-04-049	UC-GRAPA REM 1/0 AL
R2	80-04-007	UC-PERNO SOPORTE CON AISLADOR 12m/ 14m/ 45'
S1	80-04-009	UC-PERNO SOPORTE CON AISLADOR 30'/ 35'
S2	80-04-005	UC-PERNO SOPORTE CON AISLADOR 11m/ 40'
V2	80-04-023	UC-TUERCA DE OJO 5/8"

MATERIALES ADICIONALES		
REF.	CÓDIGO MATERIAL	DESCRIPCIÓN
Aa	08-07-123	ALAMBRE #12 COBRE THHN-THWN 600V BLANCO
Ac	03-01-810	PRECINTO CORREA PLÁSTICA 8 X 280 MM

CANTIDADES DE UNIDADES CONSTRUCTIVAS Y MATERIALES POR TIPOS DE POSTES Y CONDUCTOR			
REF.	30', 35'	40', 11m	12m, 14m, 45'
	PREENSAMBLADO	PREENSAMBLADO	PREENSAMBLADO
	N° SECUENCIAL	N° SECUENCIAL	N° SECUENCIAL
	60-50-058	60-50-059	60-50-060
I4	3	3	3
P6	1	1	1
R2			1
S1	1		
S2		1	
V2	1	1	1
Aa	1	1	1
Ac	4	4	4

	MANUAL DE CONSTRUCCIÓN AÉREA	MONTAJE DEL NEUTRAL PREENSAMBLADO
		ÁNGULO DE 0° (CON DERIVACIÓN)
Dibujado por: DH	Revisado por:	NÚMERO SECUENCIAL 60-50-058/ 60-50-059/60-50-060 PATRÓN - NC-NP-90B-1
Fecha: 07/05	Revisión 0	

NORMAS DE CONSTRUCCIÓN AÉREA	Versión:	2.2
		Fecha Aprob:

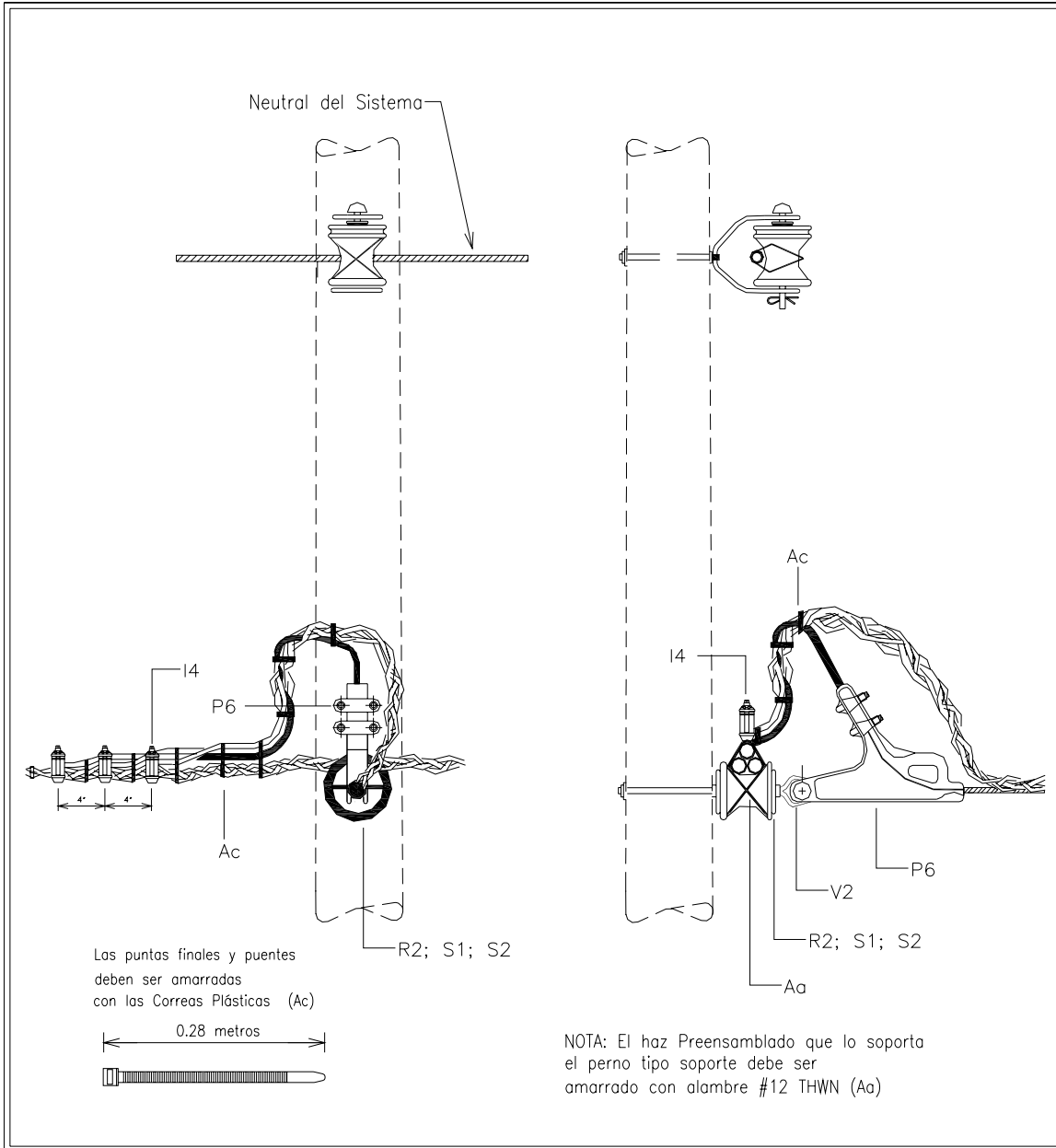

	<p>MANUAL DE CONSTRUCCIÓN AÉREA VOLUMEN N°.2</p>	<p>MONTAJE DEL NEUTRAL PREENSAMBLADO ÁNGULO DE 0° (CON DERIVACIÓN)</p>
<p>Dibujo: Danilo H.</p>	<p>Revisado:</p>	<p>NÚMERO SECUENCIAL 60-50-058/ 60-50-059 60-50-060</p>
<p>Fecha: 07/05</p>	<p>Revisión N°:</p>	<p>PATRÓN-NC-NP-90B-1</p>

UNIDADES CONSTRUCTIVAS BASE		
REF.	CÓDIGO UC	DESCRIPCIÓN
I1	80-09-065	UC-BASTIDOR ESTRIBO CON AISLADOR
I4	80-19-007	UC-CONEC ESTANCO 1/0-1/0 AL
P6	80-04-049	UC-GRAPA REM 1/0 AL
R3	80-04-013	UC-PERNO OJO 5/8" X 8"
R5	80-04-017	UC-PERNO OJO 5/8" X 10"
R6	80-04-003	UC-PERNO OJO 5/8" X 12"

MATERIALES ADICIONALES		
REF.	CÓDIGO MATERIAL	DESCRIPCIÓN
Aa	08-07-123	ALAMBRE #12 COBRE THHN-THWN 600V BLANCO
Ac	03-01-810	PRECINTO CORREA PLÁSTICA 8 X 280 MM

CANTIDADES DE UNIDADES CONSTRUCTIVAS Y MATERIALES POR TIPOS DE POSTES Y CONDUCTOR			
REF.	30', 35' PREENSAMBLADO	40', 45', 11m PREENSAMBLADO	12m, 14m PREENSAMBLADO
	Nº SECUENCIAL 60-50-061	Nº SECUENCIAL 60-50-062	Nº SECUENCIAL 60-50-063
I1	1	1	1
I4	3	3	3
P6	1	1	1
R3	2		
R5		2	
R6			2
Aa	1	1	1
Ac	6	6	6

	MANUAL DE CONSTRUCCIÓN AÉREA	MONTAJE DEL NEUTRAL PREENSAMBLADO ÁNGULO DE 0° (CON DERIVACIÓN)
		NÚMERO SECUENCIAL 60-50-061/ 60-50-062/60-50-063 PATRÓN - NC-NP-90B-2
Dibujado por: DH	Revisado por: 	
Fecha: 07/05	Revisión 0	

NORMAS DE CONSTRUCCIÓN AÉREA	Versión:	2.2
		Fecha Aprob:

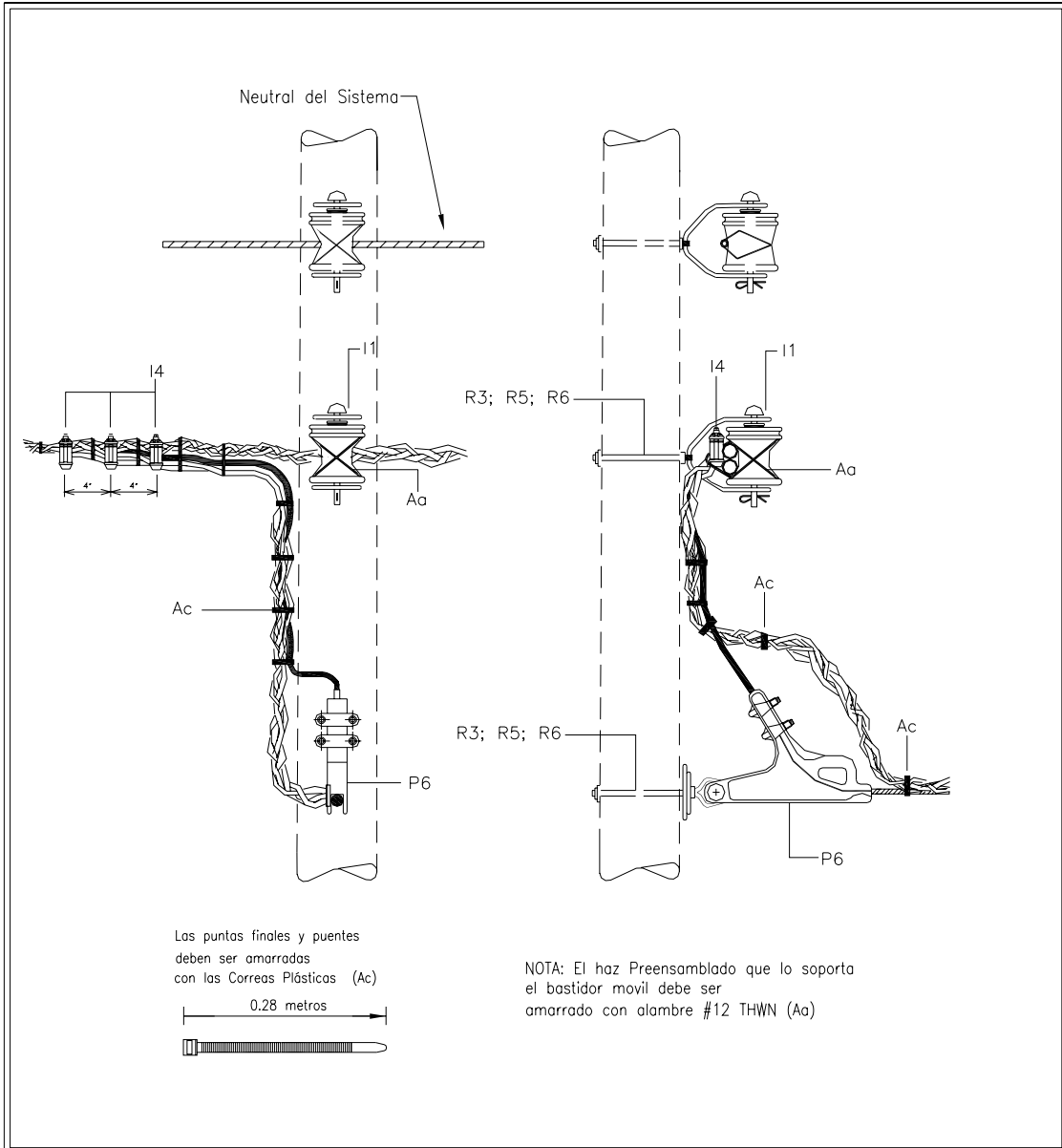

	<p>MANUAL DE CONSTRUCCIÓN AÉREA VOLUMEN N°.2</p>	<p>MONTAJE DEL NEUTRAL PREENSAMBLADO ÁNGULO DE 0° a 30° (CON DERIVACIÓN)</p>
	<p>Dibujo: Danilo H. Revisado:</p> <p>Fecha: 07/05 Revisión N°:</p>	<p>NÚMERO SECUENCIAL 60-50-061/ 60-50-062 60-50-063</p> <p>PATRÓN-NC-NP-90B-2</p>

<p>NORMAS DE CONSTRUCCIÓN AÉREA</p>	<p>Versión: 2.2</p>
	<p>Fecha Aprob: Nov-06</p>

UNIDADES CONSTRUCTIVAS BASE		
REF.	CÓDIGO UC	DESCRIPCIÓN
J5	80-11-009	UC-CONECT-1/0-1/0AL
I4	80-19-007	UC-CONEC ESTANCO 1/0-1/0 AL
P6	80-04-049	UC-GRAPA REM 1/0 AL
R3	80-04-013	UC-PERNO OJO 5/8" X 8"
R5	80-04-017	UC-PERNO OJO 5/8" X 10"
R6	80-04-003	UC-PERNO OJO 5/8" X 12"
V2	80-04-023	UC-TUERCA DE OJO 5/8"

MATERIALES ADICIONALES		
REF.	CÓDIGO MATERIAL	DESCRIPCIÓN
Ac	03-01-810	PRECINTO CORREA PLÁSTICA 8 X 280 MM
Ae	03-01-610	PROTECTOR TERMINAL P/CABLE 50 MM2

CANTIDADES DE UNIDADES CONSTRUCTIVAS Y MATERIALES POR TIPOS DE POSTES Y CONDUCTOR			
REF.	30', 35' PREENSAMBLADO	40', 45', 11m PREENSAMBLADO	12m, 14m PREENSAMBLADO
	Nº SECUENCIAL 60-50-064	Nº SECUENCIAL 60-50-065	Nº SECUENCIAL 60-50-066
J5	1	1	1
I4	1	1	1
P6	2	2	2
R3	1		
R5		1	
R6			1
V2	1	1	1
Ac	6	6	6
Ae	4	4	4

	MANUAL DE CONSTRUCCIÓN AÉREA	MONTAJE DEL NEUTRAL PREENSAMBLADO DOBLE REMATE (SIN PUENTES)
		NÚMERO SECUENCIAL 60-50-064/ 60-50-065/60-50-066 PATRÓN - NC-NP-180A-1
Dibujado por: DH	Revisado por: 	
Fecha: 07/05	Revisión 0	

NORMAS DE CONSTRUCCIÓN AÉREA	Versión:	2.2
		Fecha Aprob:

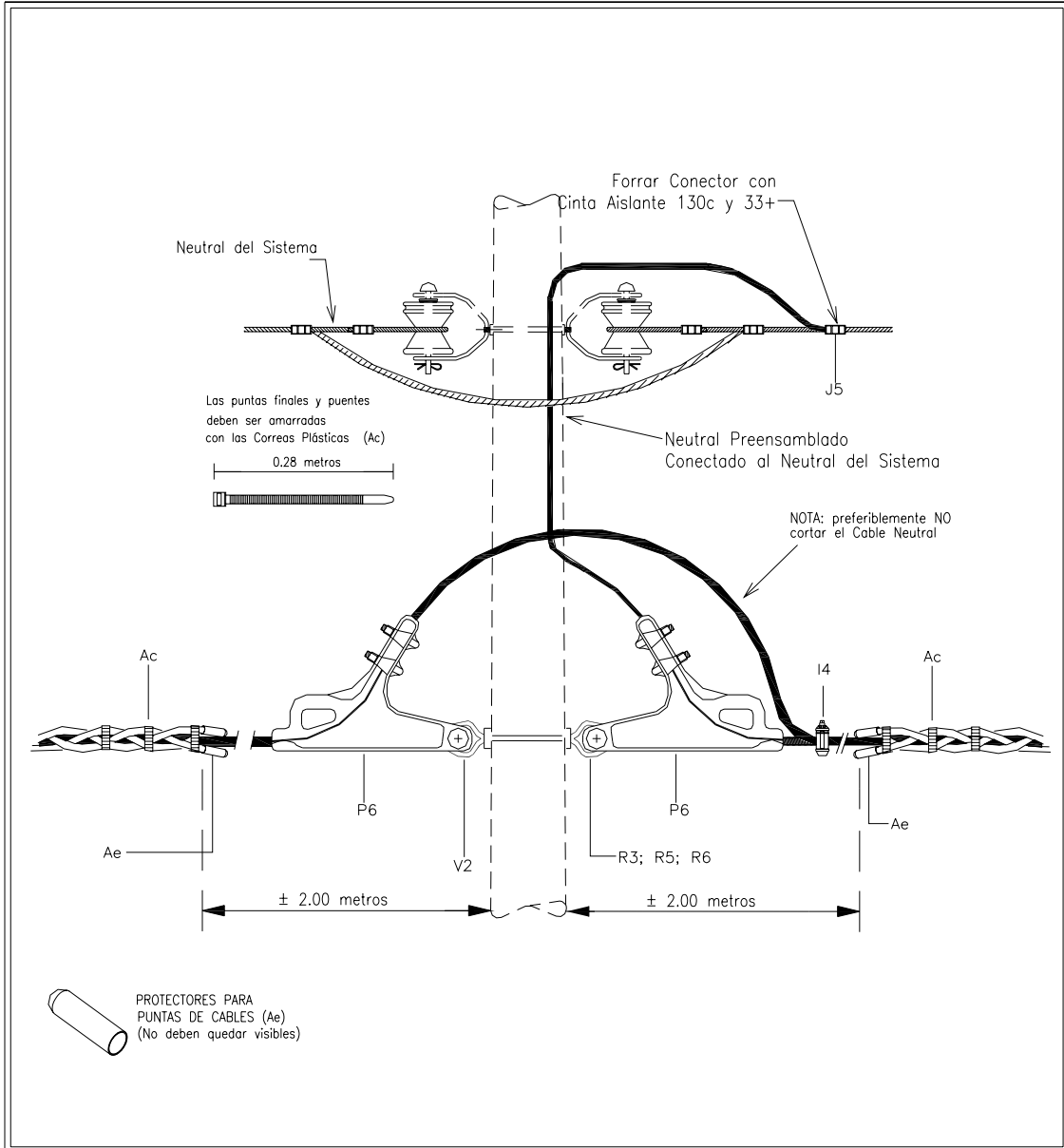

	MANUAL DE CONSTRUCCIÓN AÉREA VOLUMEN N°.2	MONTAJE DEL NEUTRAL PREENSAMBLADO DOBLE REMATE (SIN PUNTES)
	Dibujo: Danilo H. Revisado: Fecha: 07/05 Revisión N°:	NÚMERO SECUENCIAL 60-50-064/ 60-50-065 60-50-066 PATRÓN-NC-NP-180A-1

UNIDADES CONSTRUCTIVAS BASE		
REF.	CÓDIGO UC	DESCRIPCIÓN
J5	80-11-009	UC-CONECT-1/0-1/0AL
I4	80-19-007	UC-CONEC ESTANCO 1/0-1/0 AL
P6	80-04-049	UC-GRAPA REM 1/0 AL
R3	80-04-013	UC-PERNO OJO 5/8" X 8"
R5	80-04-017	UC-PERNO OJO 5/8" X 10"
R6	80-04-003	UC-PERNO OJO 5/8" X 12"
V2	80-04-023	UC-TUERCA DE OJO 5/8"

MATERIALES ADICIONALES		
REF.	CÓDIGO MATERIAL	DESCRIPCIÓN
Ac	03-01-810	PRECINTO CORREA PLÁSTICA 8 X 280 MM

CANTIDADES DE UNIDADES CONSTRUCTIVAS Y MATERIALES POR TIPOS DE POSTES Y CONDUCTOR			
REF.	30', 35' PREENSAMBLADO	40', 45', 11m PREENSAMBLADO	12m, 14m PREENSAMBLADO
	N° SECUENCIAL 60-50-068	N° SECUENCIAL 60-50-069	N° SECUENCIAL 60-50-070
J5	1	1	1
I4	3	3	3
P6	2	2	2
R3	1		
R5		1	
R6			1
V2	1	1	1
Ac	8	8	8

	MANUAL DE CONSTRUCCIÓN AÉREA	MONTAJE DEL NEUTRAL PREENSAMBLADO DOBLE REMATE (CON PUENTES)
	Dibujado por: DH Fecha: 07/05	Revisado por: Revisión 0

NORMAS DE CONSTRUCCIÓN AÉREA	Versión:	2.2
		Fecha Aprob:

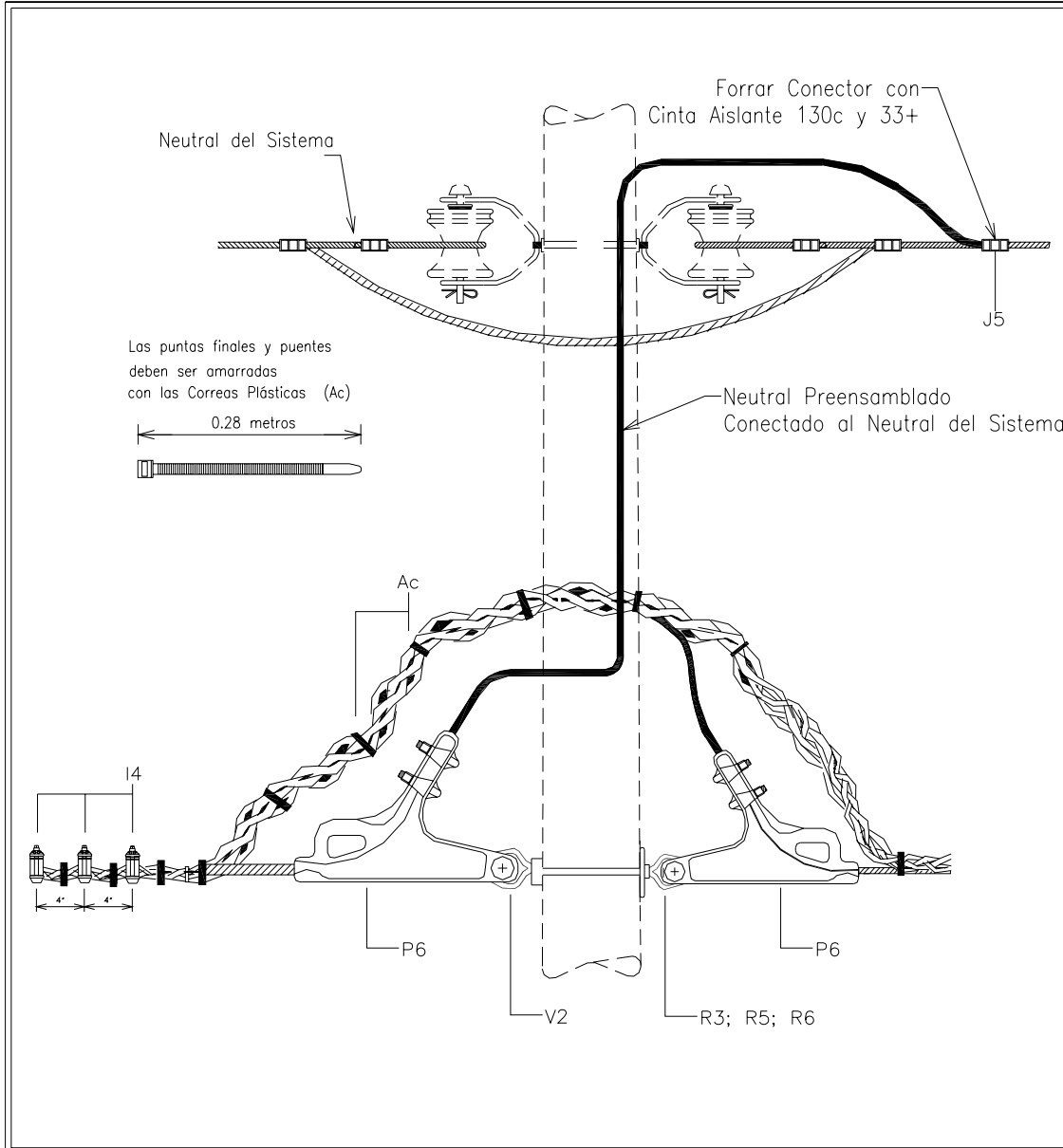

	MANUAL DE CONSTRUCCIÓN AÉREA VOLUMEN N°.2	MONTAJE DEL NEUTRAL PREENSAMBLADO DOBLE REMATE (CON PUENTES)
	Dibujo: Danilo H. Revisado: Fecha: 07/05 Revisión N°:	NÚMERO SECUENCIAL 60-50-068/ 60-50-069 60-50-070 PATRÓN-NC-NP-180-1

NORMAS DE CONSTRUCCIÓN AÉREA	Versión: 2.2
	Fecha Aprob: Nov-06